

LAGAN

BG

RO



Design and Quality
IKEA of Sweden

БЪЛГАРСКИ	4
ROMÂNÀ	24

Съдържание

Информация за сигурност	4	Всекидневна употреба	13
Инструкции за сигурност	5	Препоръки и съвети	14
Описание на уреда	7	Грижи и почистване	16
Командно табло	7	Отстраняване на неизправности	18
Програми	8	Техническа информация	20
Настройки	9	ОПАЗВАНЕ НА ОКОЛНАТА СРЕДА	20
Преди първоначална употреба	11	ГАРАНЦИЯ НА ИКЕА	20

Запазваме си правото на изменения.

Информация за сигурност

Внимателно прочетете предоставените инструкции преди инсталиране и употреба на уреда. Производителят не носи отговорност за неправилно инсталиране и употреба, предизвикани от неправилно използване. Винаги запазвайте инструкциите с уреда за бъдещи справки.

Общи мерки за безопасност

- Този уред е предназначен за употреба в домашни условия и подобни приложения като:
 - селскостопански къщи; кухненски зони за персонал в магазини, офиси и други работни места;
 - от клиенти в хотели, мотели, места за отдих и други места за живеене.
- Не променяйте спецификациите на уреда.
- Работното водно налягане (минимум и максимум) трябва да е между 0.5 (0.05) / 8 (0.8) bar (MPa)
- Спазвайте максималният брой от 12 места за настройка.
- Ако охранващият кабел е повреден, той трябва да се смени от производителя, оторизиран сервизен център или лица със сходна квалификация, за да се избегне опасност.
- Всички ножове и прибори с остри върхове трябва да се поставят в кошничката за прибори с острите върхове надолу или в хоризонтално положение.

- Не оставяйте вратичката на уреда отворена без наблюдение, за да не се допусне препъване в нея.
- Преди поддръжка изключете уреда и извадете щепсела на захранването от контакта на ел. мрежата.
- Не почиствайте уреда чрез водна струя или пара.
- Вентилационните отвори в основата (ако са налични) не бива да бъдат възпрепятствани от килим.
- Този уред трябва да се свърже към водопровода посредством предоставения нов комплект маркучи. Старият комплект маркучи не трябва да се използва повторно.

Безопасност за децата и хората с ограничени способности

- Този уред може да бъде използван от деца над 8 годишна възраст, както и лица с намалени физически, сетивни и умствени възможности или лица без опит и познания, само ако те са под наблюдение или бъдат инструктирани относно безопасната употреба на уреда и възможните рискове.
- Не позволявайте на децата да си играят с уреда.
- Пазете всички препарати далеч от деца.
- Пазете децата и домашните любимци далече от вратата на уреда, когато е отворена.
- Почистването и поддръжката не трябва да се извършват от деца, ако не са под наблюдение.

Инструкции за сигурност

Инсталиране

- Отстранете всички опаковки
- Не инсталирайте и не използвайте повреден уред.
- Не инсталирайте и не използвайте уреда на места, където температурата е под 0 °C.
- Спазвайте инструкциите за инсталиране, приложени към уреда.
- Уверете се, че уредът се монтира под и в близост до безопасни конструкции.

Свързване към електрическата мрежа

⚠ ПРЕДУПРЕЖДЕНИЕ! Риск от пожар и токов удар.

- Уредът трябва да е заземен.
- Уверете се, че информацията за електричеството от табелката с данни съответства на електрозахранването. В противен случай се свържете с електротехник.
- Винаги използвайте правилно инсталиран, защитен от удари контакт.
- Не използвайте разклонители и удължителни кабели.
- Внимавайте да не повредите захранващия щепсел и захранващия кабел. Ако захранващият кабел трябва да бъде подменен, това трябва да бъде извършено от нашия оторизиран сервизен център.
- Включете захранващия щепсел към контакта единствено в края на инсталацията. Уверете се, че щепселът за захранване е достъпен след инсталирането.
- Не дърпайте захранващия кабел, за да изключите уреда. Винаги издърпвайте щепсела.
- Уредът съответства на Директивите на Е.Е.С.
- Само за Обединеното кралство и Ирландия. Уредът има захранващ кабел с мощност 13 ампера. Ако е задължително да се смени предпазителя на щепсела, използвайте предпазител: 13 amp ASTA (BS 1362).

Водно съединение

- Не повреждайте маркучите за вода.
- Преди да свържете уреда към нови тръби или такива, които не са били използвани дълго време, оставете малко вода да потече по тях, докато бъдат чисти.
- Когато използвате уреда за първи път, се уверете, че няма течове.

- Маркучът за подаване на вода има предпазен вентил, който не му позволява да се разхлаби. За да изключите маркуча, натиснете лоста (B) и завъртете закопчалката (A) в посока на часовниковата стрелка.

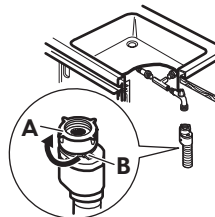

- Маркучът за подаване на вода има външен прозрачен кожух. Ако маркучът е повреден, водата в него потъмнява.
- Ако маркучът за подаване на вода е повреден, незабавно изключете щепсела от контакта. За подмяна на маркуча за подаване на вода се свържете с оторизирания сервизен център.

Употреба

- Не сядайте и не стъпвайте върху отворената вратичка.
- Препаратите за съдомиялни машини са опасни. Следвайте инструкциите върху опаковката на перилния препарат.
- Не поглъщайте и не използвайте за други цели водата от уреда.
- Не изваждайте съдовете от уреда, докато програмата не приключи. По съдовете е възможно да има препарат.
- Уредът може да изпусне гореща пара, ако отворите вратичката по време на програма.
- Не поставяйте запалителни материали или предмети, които са напоени със запалителни материали, в уреда, в близост до него или върху него.

Сервиз

- Свържете се с оторизирания сервизен център за ремонт на уреда. Препоръчваме използването само на оригинални резервни части.
- Когато се свържете с оторизирания сервизен център, уверете се, че имате следната информация на разположение на техническата пластина.

Модел :

PNС (номер на продукт) :

Сериен номер :

Изхвърляне

⚠ ПРЕДУПРЕЖДЕНИЕ! Риск от нараняване или задушаване.

- Изключете уреда от електрозахранването.
- Отрежете захранващия кабел и го изхвърлете.
- Отстранете ключалката на вратичката, за да не могат деца и домашни любимци да се заключат в уреда.

Описание на уреда

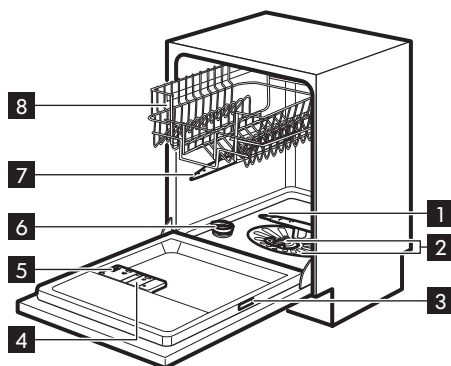

- 1 Долно разпръскващо рамо
- 2 Филтри
- 3 Табелка с данни
- 4 Отделение за препарат за изплакване
- 5 Отделение за препарати
- 6 Резервоар за сол
- 7 Горно разпръскващо рамо
- 8 Горна кошничка

Командно табло

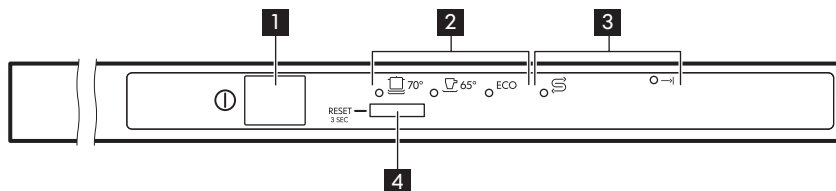

1 Бутон за вкл./изкл.

2 Индикатори на програмите

3 Индикатори

4 Бутон за избор на програма

Индикатори

Индикатор	Описание
→	Индикатор за край.
⊞	Индикатор за сол. Той никога не свети, докато се изпълнява програмата.

Програми

Програма	Степен на замърсяване Тип зареждане	Фази на програмата	Данни За потреблението 1)		
			Времетрае не (мин)	Електроен ергия (kWh)	Вода (л.)
 2)	Силно замърсяване Чинии, прибори, тенджери и тигани	<ul style="list-style-type: none"> • Предмиене • Миене 70 °C • Изплаквания • Изсушаване 	140 - 160	1.3 - 1.5	13 - 15
	Нормално замърсяване Чинии и прибори	<ul style="list-style-type: none"> • Предмиене • Миене 65 °C • Изплаквания • Изсушаване 	100 - 110	1.2 - 1.6	15 - 16
ECO 3)	Нормално замърсяване Чинии и прибори	<ul style="list-style-type: none"> • Предмиене • Миене 50 °C • Изплаквания • Изсушаване 	195	1.020	15

1) Налягането и температурата на водата, различията в електрозахранването, опциите и количеството съдове могат да променят стойностите.

2) Програма с продължително време на изплакване при висока температура за допълнително хигиенизиране при измиването. Идеална за бебешки шишета или когато член на семейството е болен.

3) С тази програма може да постигнете най-ефективно използване на вода и електроенергия за нормално замърсени чинии и прибори. (Това е стандартна програма за изпитателни лаборатории).

Информация за изпитателни лаборатории

За цялата необходима информация относно изпълнението на теста, изпратете имейл на адрес:

info.test@dishwasher-production.com

Напишете PNC (номер на продукт), който се намира на табелката с данни.

Настройки

Режим за избор на програми и потребителски режим

Когато уредът е в режим за избор на програми, можете да зададете програма и да въведете потребителския режим.

В потребителски режим могат да се променят следните настройки:

- Нивото на омекотителя на вода съгласно твърдостта на водата.
- Активацията или деактивацията на звуковия сигнал за край на програмата.

Тези настройки ще бъдат запазени докато не ги промените отново.

Как да зададем режим за избор на програма

Уредът е в режим за избор на програма, когато всички индикатори за програмата светят.

Когато активирате уреда, обикновено той е в режим за избор на програма. И все пак, ако това не стане, можете да

зададете режима за избор на програма по следния начин:

Натиснете и задръжте програмния бутон, докато уредът премине в режим за избор на програма.

Омекотител за вода

Омекотителят за вода премахва минералите, които имат вреден ефект върху резултатите от измиване и върху самия уред.

Колкото по-високо е съдържанието на тези минерали, толкова по-твърда е водата. Твърдостта на водата се измерва в еквивалентни скали.

Омекотителят трябва да се регулира в съответствие с твърдостта на водата във вашия регион. Вашата водоснабдителна компания може да ви информира каква е твърдостта на водата във вашия регион. Важно е да зададете правилното ниво на омекотителя за вода, с цел осигуряване на добри резултати при миене.

Твърдост на водата

Немски градуси (°dH)	Френски градуси (°fH)	mmol/l (милимола/литър - международна единица за твърдост на водата)	Градуси по Кларк	Ниво на омекотител за водата
47 - 50	84 - 90	8.4 - 9.0	58 - 63	10







Немски градуси (°dH)	Френски градуси (°fH)	mmol/l (милимола/литър - международна единица за твърдост на водата)	Градуси по Кларк	Ниво на омекотител за водата
43 - 46	76 - 83	7.6 - 8.3	53 - 57	9
37 - 42	65 - 75	6.5 - 7.5	46 - 52	8
29 - 36	51 - 64	5.1 - 6.4	36 - 45	7
23 - 28	40 - 50	4.0 - 5.0	28 - 35	6
19 - 22	33 - 39	3.3 - 3.9	23 - 27	5 ¹⁾
15 - 18	26 - 32	2.6 - 3.2	18 - 22	4
11 - 14	19 - 25	1.9 - 2.5	13 - 17	3
4 - 10	7 - 18	0.7 - 1.8	5 - 12	2
<4	<7	<0.7	< 5	1 ²⁾

1) Фабрична настройка.

2) Не използвайте сол на това ниво.

Задаване на нивото на омекотителя на водата

Уредът трябва да бъде в режим за избор на програми.

1. За да влезете в потребителски режим, натиснете и задръжте програмния бутон, докато индикаторът  започне да мига и индикаторът  светне с постоянна светлина.
2. Изчакайте докато индикаторът  изгасне и индикаторът  започне да мига. Индикаторът  продължава да мига. Периодичното примигване на индикатора , се отнася за зададеното в момента ниво.
 - Напр. 5 мигания + пауза + 5 мигания = ниво5.

3. Натиснете бутона за програми няколко пъти, за да смените настройката. Всеки път, когато натискате програмния бутон, нивото се покачва. След ниво 10 започнете отново от ниво 1.
4. Натиснете бутона за вкл./изкл., за да потвърдите настройката.





Звукови сигнали

Звуковите сигнали работят, когато уреда е в неизправност и не е възможно да ги деактивирате.

Звуков сигнал прозвучава и когато програмата завърши. По подразбиране звуковият сигнал е включен, но може да се деактивира.

Как се деактивира звуков сигнал за края на програма

Уредът трябва да бъде в режим за избор на програми.

1. За да влезете в потребителски режим, натиснете и задръжте програмния бутон, докато индикаторът  започне да мига и индикаторът  светне с постоянна светлина.
2. Незабавно натиснете бутона за избор на програма.
 - Индикаторът  светва с постоянна светлина.
3. Изчакайте докато индикаторът  изгасне. Индикаторът  продължава да мига.
 - На индикатора за край е показана текущата настройка: Индикатор за край включен = Звуков сигнал включен.
4. Натиснете бутона за програми, за да смените настройката.
 - Индикатор за край изключен = Звуков сигнал изключен.
5. Натиснете бутона за вкл./изкл., за да потвърдите настройката.

Преди първоначална употреба

1. Уверете се, че зададеното ниво на омекотителя за вода съответства на твърдостта на водоснабдяването. Ако не съответства, можете да регулирате нивото на омекотителя за вода.
2. Напълнете резервоара за сол.
3. Напълнете отделението за препарат за изплакване.
4. Отворете крана за вода.
5. Стартирайте програма, за да премахнете всички остатъци, които може да са в уреда. Не използвайте миялен препарат и не зареждайте кошничките.

 Когато стартирате програма, са необходими до 5 минути за презареждане на смолата в омекотителя за вода. Изглежда уредът не работи. Фазата за миене стартира само след приключване на процедурата. Процедурата се повтаря периодично.

Резервоар за сол

 **ВНИМАНИЕ!** Използвайте само сол, специално създадена за съдомиялни машини.

Солта се използва за презареждане на смолата в омекотителя за вода и за гарантиране на добри резултати при измиване във всекидневната употреба.

Пълнене на резервоара за сол

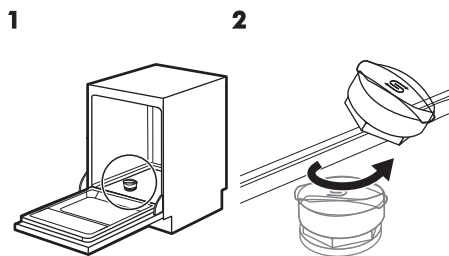

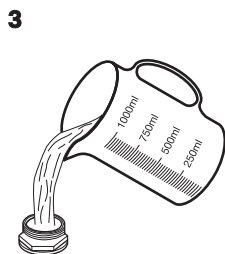

Поставете 1 литър вода в резервоара за сол (само първия път).

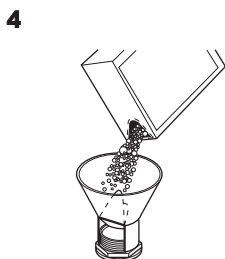

Поставете 1 кг сол в резервоара за сол.

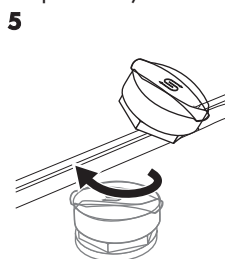

⚠ ВНИМАНИЕ! Докато пълните резервоара за сол, от него могат да излязат вода и сол. Риск от корозия. За да предотвратите това, след допълването стартирайте програмата.

Напълнете отделение за препарат за изплакване

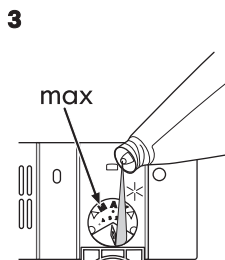
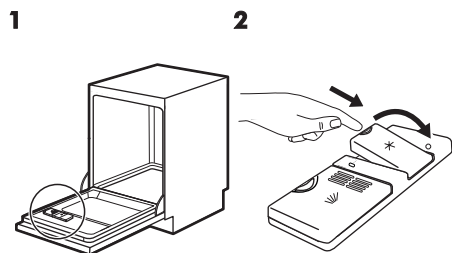

5

Напълнете отделението за препарат за изплакване, докато лещата (A) е прозрачна.

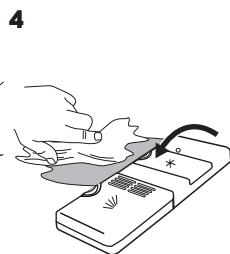

6



За да регулирате освободеното количество от препаратата за изплакване, завъртете селектора между положение 1 (най-малко количество) и положение 4 (най-голямо количество).

Всекидневна употреба

1. Отворете крана за вода.
2. Натиснете бутона за вкл./изкл., за да включите уреда.

Уверете се, че уредът е в режим за избор на програма.

- Ако индикаторът за сол свети, напълнете резервоара за сол.
 - Уверете се, че в отделението за препарат за изплакване има препарат.
3. Заредете кошничките.
 4. Добавете миещ препарат.
 5. Задайте и стартирайте правилната програма за вида зареждане и степента на замърсяване.

Използване на миялния препарат

1

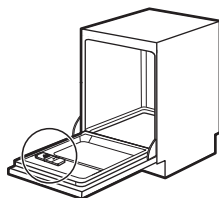

2

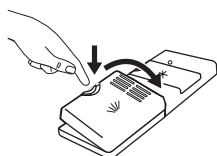

3

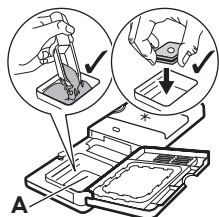

4

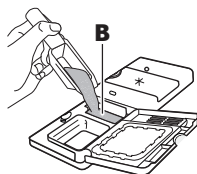

Поставете миещия препарат или мулти-таблетката в отделението (A).

Ако програмата е с фаза за предварително миене, поставете малко количество миещ препарат в отделението (B).

5



Когато използвате комбинирани таблетки, които съдържат сол и препарат за изплакване, не е необходимо да пълните контейнера за сол и отделението за препарат за изплакване.

- Настройте твърдостта на водата на най-ниското ниво.
- Задайте дозата в отделението за препарата за изплакване на най-ниската позиция.

Как да постъпите, ако искате да спрете използването на комбинирани таблетки

Преди да започнете да използвате поотделно миялен препарат, сол и препарат за изплакване, извършете следната процедура.

1. Задайте най-високото ниво на омекотителя на водата.
2. Уверете се, че резервоарите за сол и за препарата за изплакване са пълни.
3. Стартирайте най-кратката програма с изплакваща фаза. Не добавяйте миялен препарат и не зареждайте кошничките.
4. Когато програмата завърши, настройте омекотителя за вода към твърдостта на водата във Вашия район.
5. Регулирайте отпусканото количество препарат за изплакване.

Настройка и стартиране на програма

Стартиране на програма

1. Дръжте вратата на уреда откритата.
2. Натиснете бутона за вкл./изкл., за да включите уреда. Уверете се, че уредът е в режим за избор на програма.
3. Натиснете бутона за избор на програма няколко пъти, докато светне индикаторът на програмата, която искате да изберете.
4. Затворете вратата на уреда, за да стартирате програмата.

Отваряне на вратичката, докато уредът работи

Ако отворите вратичката, докато програмата работи, уредът спира. Когато затворите вратичката, уредът продължава от момента на прекъсването.

Прекратяване на програмата

Натиснете и задръжте програмния бутон, докато уредът премине в режим за избор на програма.

Уверете се, че в дозатора за миеш препарат има препарат, преди да стартирате нова програма.

Край на програмата

Когато програмата приключи, индикаторът  е включен.

1. Натиснете бутона за вкл./изкл., за да деактивирате уреда.
2. Затворете крана за водата.



Ако не деактивирате уреда до 5 минути, всички индикатори се изключват. Това спомага за намаляване на разхода на енергия.

Препоръки и съвети

Обща информация

Следващите насоки ще гарантират оптимално почистване и резултати на сушене при всекидневната употреба, както и ще помогнат за защитата на околната среда.

- Извадете по-големите остатъци от храна от чиниите и ги изхвърлете.
- Не изплаквайте предварително съдовете на ръка. Когато се налага, използвайте програма за предмиене (ако е налична) или изберете програма с фаза на предмиене.
- Винаги използвайте цялото пространство на кошниците.
- При зареждане на уреда, проверете дали водата, която излиза от дюзите на разпръскващото рамо достига и измива съдовете. Уверете се, че съдовете не се допират или покриват.
- Можете да използвате препарат за съдомиялна машина, препарат за изплакване и сол поотделно, или да използвате комбинирани таблетки (напр. "3 в 1", "4 в 1" и "Всичко в едно"). Следвайте инструкциите на опаковката.
- Задайте програма, в зависимост от вида зареждане и степента на замърсяване. С програмата ЕКО (ЕКО) може да постигнете най-ефективното ползване на вода и електроенергия за нормално замърсени чинии и прибори.

Използване на сол, препарат за изплакване и препарат за миене

- Използвайте само сол, препарат за изплакване и препарат за миене за съдомиялна машина. Други продукти могат да причинят повреда на уреда.
- Препаратът за изплакване спомага, по време на последната фаза на изплакване за подсушаване на съдовете без да остават засъхнали капки и петна.
- Комбинираните таблетки обикновено са подходящи за райони с твърдост на водата до 21 °dH. В райони с твърдост на водата извън тази граница, препаратът за изплакване трябва да се използва като допълнение към комбинираните таблетки. Въпреки това, в райони с голяма и много голяма твърдост на водата, ви препоръчваме да използвате соло-почистващ препарат (прах, гел, таблетки без допълнителни функции), препарат за изплакване и соли поотделно, за получаване на оптимални почистващи и изсушаващи резултати.
- Ако използвате комбинирани таблетки, можете да използвате опцията Multitab (ако е налична). Тази опция подобрява резултатите при почистване и сушене с помощта на комбинирани таблетки.
- Таблетките за миене не се разтварят напълно при кратки програми. За да предотвратите остатъци от препарат за миене по кухненската посуда, препоръчваме да използвате таблетките при дълги програми.
- Не използвайте по-голямо количество миялен препарат от необходимото. Вижте инструкциите върху опаковката на препаратата за миене.

Зареждане на кошничките

-  Разгледайте предоставената листовка с примери за зареждане на кошничките.

- Използвайте уреда за миене само на съдове, които са подходящи за съдомиялна машина.
- Не поставяйте в уреда предмети, изработени от дърво, рог, алуминий, олово и мед.
- Не поставяйте в уреда предмети, които могат да абсорбират вода (гъби, домакински кърпи).
- Отстранете оставащата храна от предметите.
- Накиснете предметите с останала загоряла храна във вода.
- Поставяйте дълбоките съдове (чаши и тигани) с дъното нагоре.
- Уверете се, че приборите и съдовете не се слепват. Смесвайте лъжиците с други прибори.
- Уверете се, че стъклените чаши не се допират до други стъклени чаши.
- Поставяйте дребните предмети в кошничката за прибори.
- Поставяйте леките съдове в горната кошничка. Уверете се, че съдовете не се движат.
- Уверете се, че разпръскващото рамо могат да се движат свободно, преди да стартирате програмата.

Преди стартиране на програма

Уверете се, че:

- Филтрите са чисти и са правилно поставени.
- Капачката на резервоара за сол е затегната.
- Разпръскващите рамена не са запушени.
- Има сол и препарат за изплакване за съдомиялна машина (освен ако не използвате мулти-таблетки за миене).
- Предметите в кошниците са поставени правилно.
- Програмата е приложима за вида натоварване и степента на замърсяване.
- Използва се правилното количество миялен препарат.

Разтоварване на кошничките

1. Оставете съдовете да се охладят, преди да ги извадите от уреда. Горещите предмети могат лесно да се повредят.
2. Изпразнете първо долната кошница, а след това горната кошница.

i В края на програмата по стените и по вратичката на уреда е възможно да остане вода.

Грижи и почистване

⚠ ПРЕДУПРЕЖДЕНИЕ! Преди обслужване деактивирайте уреда и извадете щепсела от захранващия контакт.

i Замърсените филтри и запушените разпръскващи рамена понижават резултатите от миенето. Извършвайте периодични проверки и, ако е необходимо, ги почиствайте.

Почистване на филтрите

1

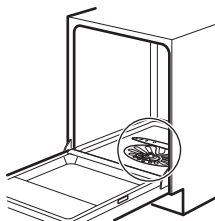

2

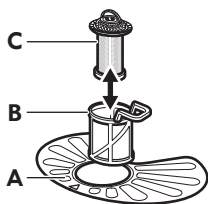

Уверете се, че няма остатъци от храна или замърсявания около ръба на канала.

3

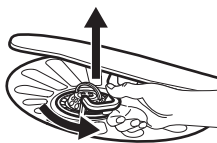

За да извадите филтрите (B) и (C) завъртете ръкохватката обратно на часовниковата стрелка и ги извадете. Извадете филтър (B) и (C). Измийте филтрите с вода.

4



Отстранете филтър (A). Измийте филтъра с вода.

5

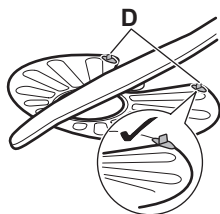

Поставете плоския филтър (A) обратно. Проверете дали е позициониран правилно под 2-та водача (D).

6

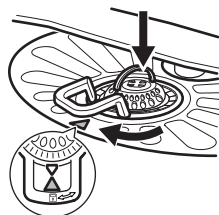

Сглобете филтри (B) и (C). Поставете ги на място във филтъра (A). Завъртете дръжката по часовниковата стрелка, докато щракне.

i Неправилното положение на филтрите може да доведе до лоши резултати от миене и повреда на уреда

Почистване на филтъра на пропускателния маркуч

1

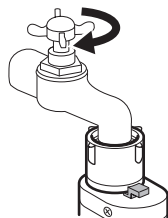

Затворете крана за водата.

2

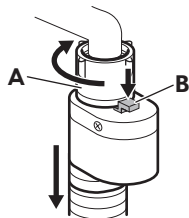

Разкачете маркуча. Натиснете лоста B и завъртете закопчалката A по посока на часовниковата стрелка.

3

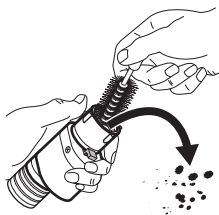

Почистете филтъра на пропускателния маркуч.

4

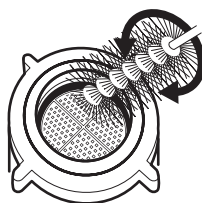

Почистване на разпръскващите рамена

Не сваляйте разпръскващите рамена. Ако отворите на разпръскващите рамена се запушат, отстранете остатъците от замърсявания с тънък остър предмет.

Външно почистване

- Почиствайте уреда с навлажнена мека кърпа.
- Използвайте само неутрални препарати.
- Не използвайте абразивни продукти, абразивни стъргалки или разтворители.

Почистване отвътре

- Внимателно почистете уреда, включително гуменното уплътнение на вратичката, с мека и влажна кърпа.
- Ако често използвате програми с кратко времетраене, това може да остави наслагвания от мазнина и варовик в уреда. За да предотвратите това, ви препоръчваме да пуснете програмите за дълго миене поне 2 пъти в месеца.

Отстраняване на неизправности

Ако уредът не се включи или се изключи по време на работа, преди да се свържете с оторизирания сервизен център, опитайте да решите проблема самостоятелно, като използвате информацията в таблицата.

При някои проблеми индикаторът за край мига периодично, като така посочва наличието на неизправност.

Неизправност и код на аларма	Възможно решение
Не можете да активирате уреда.	<ul style="list-style-type: none"> • Уверете се, че главният щепсел е свързан към главния контакт. • Уверете се, че няма повреден предпазител в електрическата кутия.
Програмата не се включва.	<ul style="list-style-type: none"> • Уверете се, че вратичката на уреда е затворена. • Уредът е стартирал процедурата за презареждане на смолата в омекотителя за вода. Времетраенето на тази процедура е приблизително 5 минути.
Уредът не се пълни с вода. <ul style="list-style-type: none"> • Индикаторът за край мига периодично по веднъж. • Прозвучава звуков сигнал периодично по веднъж. 	<ul style="list-style-type: none"> • Уверете се, че кранът на водата е отворен. • Уверете се, че налягането на водата не е твърде ниско. За тази информация се обърнете към местното водоснабдително дружество. • Уверете се, че кранът на водата не е запушен. • Уверете се, че филтърът на маркуча за подаване на вода не е запушен. Почистете филтъра. • Уверете се, че маркучът за подаване на вода не е прегънат или усукан.
Уредът не източва водата. <ul style="list-style-type: none"> • Индикаторът за край мига продължително по два пъти. • Прозвучава звуков сигнал периодично по 2 пъти. 	<ul style="list-style-type: none"> • Уверете се, че каналът за водата не е запушен. • Уверете се, че отходният маркуч не е прегънат или усукан.

Неизправност и код на аларма	Възможно решение
<p>Устройството против наводнение е включено.</p> <ul style="list-style-type: none"> • Индикаторът за край мига продължително по три пъти. • Прозвучава звуков сигнал периодично по 3 пъти. 	<ul style="list-style-type: none"> • Затворете крана за вода и се свържете с оторизирания сервизен център.
<p>Индикаторът за сол продължава да свети след напълването на резервоара за сол.</p>	<ul style="list-style-type: none"> • Ако след 3 или 4 програми индикаторът за сол продължава да свети, се свържете с оторизиран сервизен център. Това може да възникне, когато използвате сол, която се разтваря бавно. Няма нежелано въздействие върху работата на уреда.

След като сте проверили уреда, деактивирайте го и го активирайте отново. Ако неизправността се появи отново, се обърнете към оторизирания сервизен център.

За кодове за аларми, които не са описани в таблицата, се свържете с оторизиран сервизен център.

Резултатите от измиването и изсушаването не са удовлетелни

Проблем	Възможно решение
<p>Бели ленти или сини пластове по стъклените чаши и съдовете.</p>	<ul style="list-style-type: none"> • Количеството освободен препарат за изплакване е твърде голямо. Настройте селектора за препаратата за изплакване на по-ниска позиция. • Използван е прекалено много препарат за миене.
<p>Петна и водни капки по чашите и чиниите.</p>	<ul style="list-style-type: none"> • Количеството освободен препарат за изплакване не е достатъчно. Настройте селектора за препаратата за изплакване на по-висока позиция. • Причината може да е в качеството на препаратата за изплакване.
<p>Съдовете са мокри.</p>	<ul style="list-style-type: none"> • Програмата не разполага с фаза за сушене или разполага с фаза за сушене с ниска температура. • Отделението за препарат за изплакване е празно. • Причината може да е в качеството на препаратата за изплакване.

 Разгледайте "**Препоръки и съвети**" за други възможни причини.

Техническа информация

Продуктова деноминация	Изцяло интегрирана съдомиялна машина	
Размери	Ширина / височина / дълбочина (мм)	596 / 818-898 / 555
Свързване към електрическата мрежа ¹⁾	Напрежение (V)	220 - 240
	Честота (Hz)	50
Налягане на водоснабдяването	Мин. / макс. bar (MPa)	0.5 (0.05) / 8 (0.8)
Водоснабдяване	Студена или гореща вода ²⁾	макс. 60 °C
Вместимост	Настройки	12
Консумация на ел. енергия	Режим Остатъци (W)	0.50
Консумация на ел. енергия	Режим Изкл. (W)	0.50

¹⁾ Вижте табелката с данни за другите стойности.

²⁾ Ако топлата вода идва от алтернативен източник на енергия (като слънчеви панели, вятърна енергия), използвайте топла вода, за да намалите консумацията.

ОПАЗВАНЕ НА ОКОЛНАТА СРЕДА

Рециклирайте материалите със символа . Поставете опаковките в съответните контейнери за рециклирането им. Помогнете за опазването на околната среда и човешкото здраве, както и за рециклирането на отпадъци от електрически и електронни уреди. Не

изхвърляйте уредите, означени със символа , заедно с битовата смет. Върнете уреда в местния пункт за рециклиране или се обърнете към вашата общинска служба.

ГАРАНЦИЯ НА ИКЕА

За какъв срок е валидна гаранцията на ИКЕА?

Тази гаранция е валидна в продължение на пет (5) години след първоначалната дата на покупка на вашия уред от ИКЕА, освен ако уредът е с наименование

LAGAN, в който случай гаранцията е само две (2) години. Като доказателство за покупката се изисква първоначалната касова бележка. Ако в рамките на гаранционния срок бъде извършена сервизна работа, това не удължава

гаранционния срок за уреда или за новите части.

Кой уред не се покрива от гаранцията от пет (5) години на IKEA?

Гамата уреди с наименование LAGAN и всички уреди, закупени от IKEA преди 1-ви август 2007.

Кой извършва сервисното обслужване?

Доставчикът на сервисно обслужване на IKEA извършва обслужване посредством свои собствени сервиси или мрежа от упълномощени сервисни партньори.

Какво покрива тази гаранция?

Гаранцията покрива дефекти на уреда, които са предизвикани от дефектна конструкция или дефекти в материалите, настъпили след датата на покупка от IKEA. Тази гаранция важи само при домашна употреба. Изключенията са посочени под заглавие "Какво не се покрива от тази гаранция?". В рамките на гаранционния срок се покриват разходите за отстраняване на дефекта, като ремонти, части, труд и пътуване, при условие че уредът е достъпен за ремонт без специални разноси и че дефектът е свързан с неизправна конструкция или дефект в материалите, покриван от гаранцията. При тези условия се прилагат Директивите на ЕС (№ 99/44/ЕО) и съответната местна нормативна уредба. Сменените части стават собственост на IKEA.

Какво ще направи IKEA, за да отстрани проблема?

Определеният сервисен доставчик на IKEA ще провери продукта и ще реши по свое усмотрение дали той се покрива от тази гаранция. Ако се установи, че се покрива, сервисният доставчик на IKEA или негов упълномощен сервисен

партньор чрез своя собствен сервис по свое усмотрение или ще ремонтира дефектния продукт, или ще го смени със същия или сравним такъв.

Какво не се покрива от тази гаранция?

- Нормално износване и изхажване
- Умишлена или предизвикана от небрежност повреда, повреда, предизвикана от неспазване на инструкциите за работа, от неправилно инсталиране или от свързване към неподходящо напрежение, повреда, предизвикана от химична или електрохимична реакция, ръжда, корозия или повреда от вода, включително, но не само повреда, предизвикана от прекомерно количество варовик в подаваната вода, повреда, предизвикана от ненормални условия на околната среда.
- Консумативи, включително батерии и електрически крушки.
- Нефункционални и декоративни части, от които не зависи нормалното използване на уреда, включително драскотини и възможни разлики в цветовете.
- Случайна повреда, предизвикана от чужди тела или материи, както и почистване и отпушване на филтри, системи за оттичане или чекмеджета за сапун.
- Повреда на следните части: стъклокерамика, принадлежности, кошници за съдове и прибори, тръби за подаване и оттичане, уплътнения, електрически крушки и плафони на крушки, ключове, корпуси и части на корпуси. С изключение на случаите, когато такива повреди могат да се докажат като предизвикани от дефекти в производството.
- Случаи, в които не е установен дефект при посещението на техник.
- Ремонти, които не са извършени от посочените от нас сервисни доставчици

и/или упълномощени сервизни партньори или при които са използвани неоригинални части.

- Ремонти, предизвикани от инсталация, която е дефектна или не отговаря на спецификациите.
- Употреба на уреда в среда, която не е домашна, т. е. професионална употреба.
- Повреди от транспортиране. Ако клиентът сам транспортира продукта до дома си или друг адрес, IKEA не носи отговорност за повреди, които могат да възникнат при транспортирането. Ако обаче IKEA доставя продукта до адреса за доставка на клиента, то повреда на продукта, която възникне при такава доставка, се покрива от тази гаранция.
- Цена за извършване на първоначално инсталиране на уреда на IKEA. Ако обаче доставчик на услуги на IKEA или негов оторизиран сервизен партньор ремонтира или замени уреда при условията на тази гаранция, то доставчикът на услуги или неговият оторизиран сервизен партньор ще инсталират повторно ремонтирания уред или заменящия уред, ако това е необходимо.

Това ограничение не важи за работата без дефекти, извършена от квалифициран специалист с използване на наши оригинални части с цел да се пригоди уредът към спецификациите за техническа безопасност на друга страна от ЕС.

Как се прилага законодателството на страната

Гаранцията на IKEA ви дава определени законови права, които отговарят на или превишават всички местни законови изисквания, които може да са различни за различните страни.

Област на валидност

За уреди, закупени в една страна от ЕС и пренесени в друга страна от ЕС, сервиз се осигурява в рамките на гаранционните условия, нормални за новата страна. Задължение за извършване на сервиз в рамките на гаранцията съществува само ако:

- уредът отговаря на и е инсталиран в съответствие с техническите спецификации на страната, в която е направен гаранционният иск;
- уредът отговаря на и е инсталиран в съответствие с Инструкциите за инсталиране и Информацията за безопасност в Ръководството за потребителя.

Специализиран сервиз за поддръжка на уреди на IKEA:

Не се колебайте да се обърнете към сервиза за поддръжка на IKEA за следното:

1. иск при условията на тази гаранция;
2. въпроси за разясняване на инсталирането на уред на IKEA в специализираните кухненски мебели на IKEA. Сервизът не може да дава разяснения, свързани с:
 - общото инсталиране на кухни IKEA;
 - свързване към електроинсталацията (ако уредът е предоставен без щепсел и кабел), към водопровод и газова инсталация, тъй като то трябва да се извърши от упълномощен сервизен техник.
3. въпроси за разясняване по съдържанието на ръководство за потребителя и спецификации на уреда на IKEA.

За да се осигури предоставянето на най-добрата помощ за вас, прочетете внимателно Инструкциите за инсталиране и/или раздела "Ръководство за

потребителя" в тази книжка, преди да се обърнете към нас.

Как да ни намерите, ако се нуждаете от нашия сервиз



Проверете на последната страница на това ръководство за пълния списък на лица за контакт, определени от IKEA, и телефонните номера в съответната страна.

- i** За да ви предоставим по-бързо обслужване, препоръчваме да използвате определените телефонни номера от списъка накрая на това ръководство. Използвайте винаги номерата от списъка в книжката, предназначена за уреда, за който се нуждаете от помощ. Преди да ни се обадите, погрижете се да имате под ръка номера на артикул на IKEA (8-цифрен код) за уреда, за който се нуждаете от помощ.

i ЗАПАЗЕТЕ КАСОВАТА БЕЛЕЖКА ОТ ПРОДАЖБАТА!

Това е вашето доказателство за покупка и е необходимо, за да бъде гаранцията в сила. Обърнете внимание, че на касовата бележка е даден и номерът на артикул на IKEA (8-цифрен код) за всеки от уредите, които сте закупили.

Необходима ли ви е допълнителна помощ?

За всички допълнителни въпроси, които не са свързани със сервизно обслужване,

се обръщайте към центъра за обслужване в нашия най-близък магазин на IKEA. Препоръчваме внимателно да прочетете документацията на уреда, преди да се обърнете към нас.

Cuprins

Informații privind siguranța	24	Utilizarea zilnică	32
Instrucțiuni privind siguranța	25	Informații și sfaturi	34
Descrierea produsului	27	Îngrijirea și curățarea	35
Panou de comandă	27	Depanare	37
Programe	28	Informații tehnice	39
Setări	29	INFORMAȚII PRIVIND MEDIUL	39
Înainte de prima utilizare	31	GARANȚIA IKEA	40

Ne rezervăm dreptul asupra efectuării de modificări.

Informații privind siguranța

Înainte de instalarea și de utilizarea aparatului, citiți cu atenție instrucțiunile furnizate. Producătorul nu este responsabil dacă instalarea și utilizarea incorectă a aparatului provoacă vătămări și daune. Păstrați întotdeauna instrucțiunile împreună cu aparatul pentru consultare ulterioară.

Aspecte generale privind siguranța

- Acest aparat este conceput pentru o utilizare casnică și la aplicații similare, cum ar fi:
 - în casele de la ferme, bucătăriile pentru personal din magazine, birouri și alte medii de lucru;
 - de către clienții din hoteluri, moteluri, unități de cazare cu mic dejun și alte medii de tip rezidențial.
- Nu modificați specificațiile acestui aparat.
- Presiunea apei utilizate (minimă și maximă) trebuie să fie în intervalul 0.5 (0.05) / 8 (0.8) bar (Mpa)
- Respectați numărul maxim de 12 seturi de veselă.
- În cazul în care cablul de alimentare este deteriorat, trebuie înlocuit de producător, de centrul autorizat de service al acestuia sau de persoane cu o calificare similară pentru a se evita orice pericol.
- Puneți cuțitele și tacâmurile cu vârfuri ascuțite în coșul pentru tacâmuri cu vârfurile în jos sau în poziție orizontală.

- Nu țineți deschisă ușa aparatului fără supraveghere, pentru a preveni căderea pe aceasta.
- Înainte de a efectua operațiile de întreținere, dezactivați aparatul și scoateți ștecherul din priză.
- Nu folosiți apă pulverizată și abur pentru curățarea aparatului.
- Fantele de aerisire din bază (dacă este cazul) nu trebuie să fie blocate de covoare.
- Aparatul va fi conectat la rețeaua de apă folosind noile furtunuri furnizate. Furtunurile vechi nu trebuie reutilizate.

Siguranța copiilor și a persoanelor vulnerabile

- Acest aparat poate fi utilizat de copiii cu vârsta mai mare de 8 ani, de persoanele cu capacități fizice, senzoriale sau mentale reduse sau de persoanele fără cunoștințe sau experiență doar sub supraveghere sau după o scurtă instruire care să le ofere informațiile necesare despre utilizarea sigură a aparatului și să le permită să înțeleagă pericolele la care se expun.
- Nu lăsați copiii să se joace cu aparatul.
- Nu lăsați detergenții la îndemâna copiilor.
- Nu lăsați copiii și animalele să se apropie de ușa aparatului când aceasta este deschisă.
- Curățarea și întreținerea curentă nu trebuie efectuate de copii nesupravegheați.

Instrucțiuni privind siguranța

Instalarea

- Îndepărtați toate ambalajele.
- Dacă aparatul este deteriorat, nu îl instalați sau utilizați.
- Nu instalați sau utilizați aparatul într-un loc în care temperatura este sub 0 °C.
- Respectați instrucțiunile de instalare furnizate împreună cu aparatul.

- Asigurați-vă că aparatul este instalat sub structuri sigure și adiacent acestora.

Conexiunea la rețeaua electrică



AVERTIZARE! Pericol de incendiu și electrocutare.

- Aparatul trebuie legat la o priză cu împământare.

- Verificați dacă informațiile de natură electrică, specificate pe plăcuța cu datele tehnice, corespund cu cele ale sursei de tensiune. În caz contrar, contactați un electrician.
- Utilizați întotdeauna o priză cu protecție (împământare) contra electrocutării, montată corect.
- Nu folosiți prize multiple și cabluri prelungitoare.
- Procedați cu atenție pentru a nu deteriora ștecherul și cablul de alimentare electrică. Dacă este necesară înlocuirea cablului de alimentare, acesta trebuie înlocuit numai de către centrul autorizat de service.
- Introduceți ștecherul în priză numai după încheierea procedurii de instalare. Asigurați accesul la priză după instalare.
- Nu trageți de cablul de alimentare pentru a scoate din priză aparatul. Trageți întotdeauna de ștecher.
- Acest aparat este conform cu Directivile C.E.E.
- Doar pentru Regatul Unit și Irlanda. Aparatul are un ștecher pentru 13 amperi. Dacă este necesară schimbarea siguranței din ștecher, folosiți siguranța: 13 amp ASTA (BS 1362).

Racordarea la apă

- Procedați cu atenție pentru a nu deteriora furtunurile de apă.
- Înainte de a conecta aparatul la țevi noi sau la țevi care nu au mai fost folosite de mult, lăsați apa să curgă până când este curată.
- La prima utilizare a aparatului, asigurați-vă că nu există nicio pierdere de apă.
- Furtunul de alimentare cu apă este prevăzut cu o supapă de siguranță care împiedică slăbirea furtunului. Pentru a decupla furtunul, apăsați pârghia (B) și

roțiți opritorul (A) în sens orar.

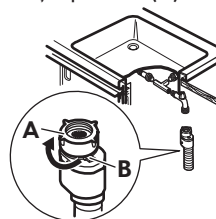

- Furtunul de alimentare cu apă are o teacă externă transparentă. Dacă furtunul este deteriorat, apa din teacă devine închisă la culoare.
- Dacă furtunul de alimentare cu apă este deteriorat, deconectați imediat ștecherul din priză. Pentru a înlocui furtunul de alimentare cu apă contactați centrul autorizat de service.

Utilizarea

- Nu vă așezați și nu vă urcați pe ușa deschisă.
- Detergenții pentru mașina de spălat vase sunt periculoși. Respectați instrucțiunile de siguranță de pe ambalajul detergentului.
- Nu beți și nu vă jucați cu apa din aparat.
- Nu scoateți vasele din aparat înainte de finalizarea programului. Este posibil ca pe vase să fie detergent.
- Aparatul poate genera abur fierbinte dacă deschideți ușa în timpul desfășurării unui program.
- Produsele inflamabile sau obiectele umezite cu produse inflamabile nu trebuie introduse în aparat, nici puse adiacent sau deasupra acestuia.

Service

- Contactați centrul autorizat de service pentru repararea aparatului. Vă recomandăm să utilizați doar piese de schimb originale.
- Când contactați centrul autorizat de service verificați dacă aveți disponibile următoarele informații pe care le găsiți pe plăcuța cu date tehnice.

Model:
PNC:
Număr de serie:

Gestionarea deșeurilor după încheierea ciclului de viață al aparatului

⚠ AVERTIZARE! Pericol de vătămare sau sufocare.

- Deconectați aparatul de la sursa de alimentare electrică.
- Tăiați cablul electric și îndepărtați-l.
- Scoateți dispozitivul de blocare a ușii pentru a preveni închiderea copiilor sau a animalelor de companie în aparat.

Descrierea produsului

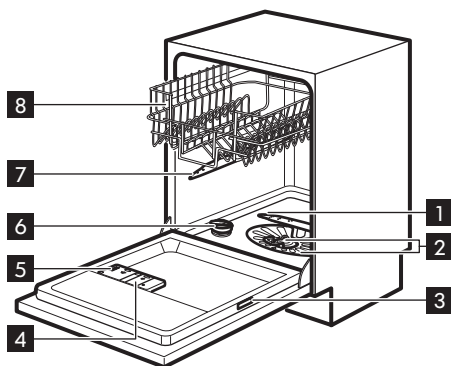

- 1 Braț stropitor inferior
- 2 Filtre
- 3 Plăcuță cu date tehnice
- 4 Dozator pentru agentul de clătire
- 5 Dozator pentru detergent
- 6 Rezervor pentru sare
- 7 Braț stropitor superior
- 8 Coș superior

Panou de comandă

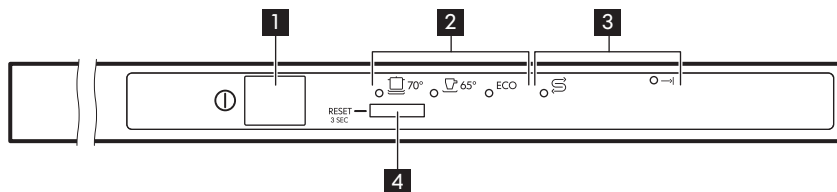



- 1 Buton pornire/oprire
- 2 Indicatoare programe
- 3 Indicatoare luminoase

- 4 Buton selectare programe

Indicatoare luminoase

Indicator	Descriere
→	Indicatorul de final ciclu.
⊞	Indicator pentru sare. Acesta este întotdeauna oprit în timpul funcționării unui program.

Programe

Program	Grad de murdărire Tip încărcătură	Fazele programului	Valori de consum ¹⁾		
			Durata (min)	Consum de curent (kWh)	Consum de apă (l)
 2)	Nivel ridicat de murdărire Vase din porțelan, tacâmuri, oale și cratițe	<ul style="list-style-type: none"> • Prespălare • Spălare 70°C • Clătiri • Uscare 	140 - 160	1.3 - 1.5	13 - 15
	Nivel de murdărire mediu Vase din porțelan și tacâmuri	<ul style="list-style-type: none"> • Prespălare • Spălare 65°C • Clătiri • Uscare 	100 - 110	1.2 - 1.6	15 - 16
ECO ³⁾	Nivel de murdărire mediu Vase din porțelan și tacâmuri	<ul style="list-style-type: none"> • Prespălare • Spălare 50°C • Clătiri • Uscare 	195	1.020	15

1) Presiunea și temperatura apei, variațiile curentului electric, opțiunile selectate și cantitatea de vase pot modifica valorile.

2) Program cu durată prelungită de clătire la temperatură înaltă pentru o spălare cu igienizare suplimentară. Ideal pentru recipientele bebelușilor sau atunci când un membru al familiei este bolnav.

3) Cu ajutorul acestui program aveți cea mai eficientă utilizare a apei și cel mai eficient consum energetic pentru vase din porțelan și tacâmuri cu un nivel mediu de murdărire. (Acesta este programul standard omologat la institutele de testare).

Informații pentru institutele de testare

Pentru a beneficia de toate informațiile necesare privind realizarea testului, trimiteți un e-mail la adresa:

info.test@dishwasher-production.com

Scrieți codul numeric al produsului (PNC) indicat pe plăcuța cu datele tehnice.

Setări

Modul de selectare a programului și modul utilizator

Când aparatul este în modul de selectare a programului este posibilă setarea unui program și intrarea în modul utilizator.

În modul utilizator pot fi modificare următoarele setări:

- Nivelul dedurizatorului apei în funcție de duritatea apei.
- Activarea sau dezactivarea semnalului acustic pentru terminarea programului.

Aceste setări vor fi salvate până la modificarea lor ulterioară.

Setarea modului de selectare a programului

Aparatul este în modul de selectare a programului atunci când toți indicatorii programului sunt aprinși.

Când activați aparatul, de obicei acesta se află în modul de selectare a programului.

Însă, dacă acest lucru nu se întâmplă, puteți

seta astfel modul de selectare a programului:

Apăsați lung butonul program până când aparatul este în modul de selectare a programului.

Dedurizatorul de apă

Dedurizatorul de apă elimină substanțele minerale din apă, substanțe care ar putea avea efecte nedorite asupra performanțelor la spălare și a aparatului.

Cu cât conținutul de substanțe minerale este mai mare, cu atât apa este mai dură. Duritatea apei este măsurată în scale echivalente.

Dispozitivul de dedurizare a apei trebuie să fie reglat în conformitate cu duritatea apei din zona dvs. Compania locală de furnizare a apei vă poate oferi informații privind duritatea apei din zona dvs. Este important ca dedurizatorul să fie setat la nivelul potrivit pentru a asigura rezultate bune la spălare.

Duritate apă

Grade germane (°dH)	Grade franceze (°fH)	mmol/l	Grade Clarke	Nivelul dedurizatorului apei
47 - 50	84 - 90	8.4 - 9.0	58 - 63	10
43 - 46	76 - 83	7.6 - 8.3	53 - 57	9
37 - 42	65 - 75	6.5 - 7.5	46 - 52	8
29 - 36	51 - 64	5.1 - 6.4	36 - 45	7
23 - 28	40 - 50	4.0 - 5.0	28 - 35	6
19 - 22	33 - 39	3.3 - 3.9	23 - 27	5 ¹⁾
15 - 18	26 - 32	2.6 - 3.2	18 - 22	4
11 - 14	19 - 25	1.9 - 2.5	13 - 17	3







Grade germane (°dH)	Grade franceze (°fH)	mmol/l	Grade Clarke	Nivelul dedurizatorului apei
4 - 10	7 - 18	0.7 - 1.8	5 - 12	2
<4	<7	<0.7	< 5	1 2)

1) Setarea din fabrică.

2) Nu utilizați sare la acest nivel.

Setarea nivelului pentru dedurizatorul apei

Aparatul trebuie să fie în modul de selectare a programului.

1. Pentru a intra în modul utilizator, apăsați lung butonul program până când indicatorul  începe să clipească și indicatorul  se aprinde cu lumină continuă.
2. Așteptați până când indicatorul  se stinge și indicatorul  începe să clipească. Indicatorul  continuă să se aprindă intermitent. Aprinderea intermitentă a indicatorului  indică nivelul setat în acel moment.
 - De ex. 5 aprinderi + pauză + 5 aprinderi = nivelul 5.
3. Pentru a schimba setarea apăsați în mod repetat butonul program. De fiecare dată când apăsați butonul program numărul nivelului crește. După nivelul 10 veți reveni la nivelul 1.
4. Apăsați butonul pornit/oprit pentru a confirma setarea.

Semnalele acustice







Semnalele acustice sunt emise când aparatul are o problemă, iar acestea nu se pot dezactiva.

Există și un semnal acustic care funcționează la terminarea programului.

Implicit, acest semnal acustic este pornit, dar îl puteți dezactiva.

Dezactivarea semnalului acustic pentru încheierea programului

Aparatul trebuie să fie în modul de selectare a programului.

1. Pentru a intra în modul utilizator, apăsați lung butonul program până când indicatorul  începe să clipească și indicatorul  se aprinde cu lumină continuă.
2. Apăsați imediat butonul program.
 - Indicatorul  se aprinde cu lumină continuă.
 - Indicatorul  începe să se aprindă intermitent.
3. Așteptați ca indicatorul  să se stingă. Indicatorul  continuă să se aprindă intermitent.
 - Indicatorul de final de ciclu indică setarea actuală: Indicator de final de ciclu pornit = Semnal acustic activat.
4. Pentru a schimba setarea apăsați butonul program.
 - Indicator de final de ciclu oprit = Semnal acustic dezactivat.
5. Apăsați butonul pornit/oprit pentru a confirma setarea.

Înainte de prima utilizare

1. Verificați dacă nivelul curent al dedurizatorului de apă corespunde durității apei de la rețeaua de alimentare. Dacă nu corespunde, reglați nivelul dedurizatorului de apă.
2. Umpleți rezervorul pentru sare.
3. Umpleți dozatorul pentru agentul de clătire.
4. Deschideți robinetul de apă.
5. Porniți un program pentru a îndepărta toate reziduurile din fabrică care încă mai pot fi în interiorul aparatului. Nu folosiți detergent și nu încărcăți coșurile.

i Atunci când porniți un program, poate dura până la 5 minute până când aparatul re-încarcă rășina în dedurizatorul de apă. Pare că aparatul nu funcționează. Faza de spălare începe doar după finalizarea acestei proceduri. Procedura se va repeta periodic.

Rezervorul pentru sare

⚠ ATENȚIE! Folosiți numai sare specială pentru mașina de spălat vase.

Sarea este utilizată pentru a reîncărca rășina din dedurizatorul de apă și pentru a asigura rezultate bune la spălare în utilizarea zilnică.

Umplerea rezervorului pentru sare

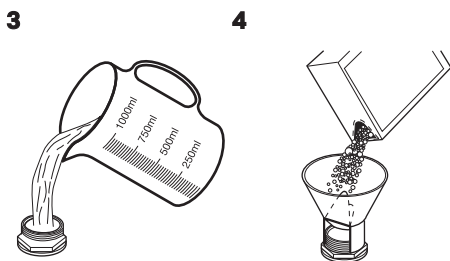
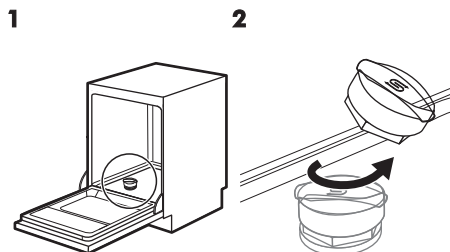

Introduceți 1 litru de apă în rezervorul pentru sare (numai la prima utilizare).

Puneți 1 kg de sare în rezervorul aferent.

5

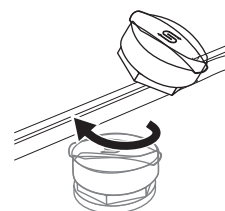

⚠ ATENȚIE! În timpul umplerii rezervorului pentru sare este posibil ca din acesta să se reverse apă și sare. Pericol de coroziune. Pentru prevenirea acestei probleme, după umplere, porniți un program.

Umplerea dozatorului pentru agent de clătire

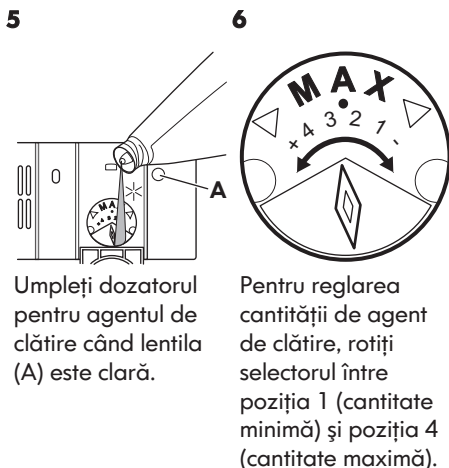
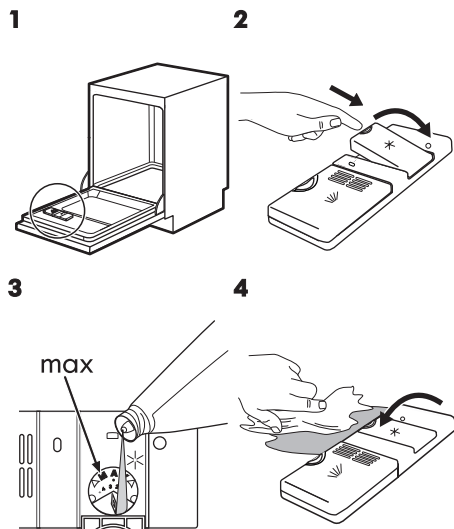

Utilizarea zilnică

1. Deschideți robinetul de apă.
 2. Apăsăți butonul pornit/oprit pentru a activa aparatul.
- Asigurați-vă că aparatul este în modul de selectare a programului.
- Dacă indicatorul pentru sare este aprins, umpleți rezervorul pentru sare.
 - Verificați dacă există agent de clătire în dozatorul aferent.
3. Încărcați coșurile.
 4. Adăugați detergent.
 5. Selectați și porniți programul corect pentru tipul de încărcătură și gradul de murdărie.

Utilizarea detergentului

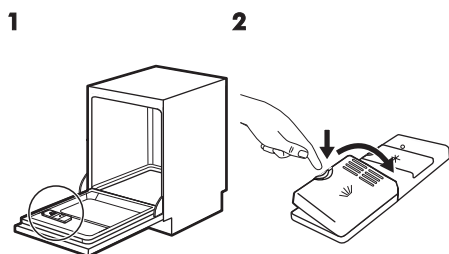

3

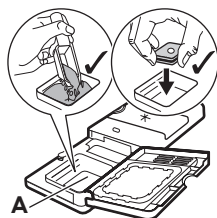

Puneți detergentul sau tableta combinată în compartimentul (A).

4

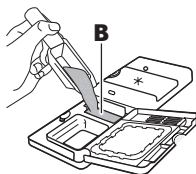

Dacă programul de spălare are o fază de prespălare, introduceți o cantitate mică de detergent în compartimentul (B).

5



Atunci când utilizați tablete combinate, care conțin sare și agent de clătire, nu este necesar să umpleți rezervorul pentru sare și dozatorul pentru agentul de clătire.

- Reglați setarea pentru agentul de dedurizare a apei la nivelul cel mai mic.
- Setări dozatorul agentului de clătire pe poziția cea mai mică.

Ce trebuie făcut dacă doriți să nu mai utilizați tablete combinate

Înainte de a începe să utilizați în mod separat detergent, sare și agent de clătire efectuați următoarea procedură.

1. Setări nivelul cel mai înalt pentru dedurizatorul de apă.

2. Asigurați-vă că rezervorul pentru sare și dozatorul pentru agentul de clătire sunt pline.
3. Porniți cel mai scurt program cu o fază de clătire. Nu adăugați detergent și nu încălcați coșurile.
4. La încheierea programului, reglați dedurizatorul de apă în funcție de duritatea apei din zona în care vă aflați.
5. Reglați cantitatea de agent de clătire.

Setarea și pornirea unui program

Pornirea unui program

1. Lăsați întredeschisă ușa aparatului.
2. Apăsăți butonul pornit/oprit pentru a activa aparatul. Asigurați-vă că aparatul este în modul de selectare a programului.
3. Apăsăți în mod repetat butonul program până când se aprinde indicatorul programului pe care doriți să-l selectați.
4. Închideți ușa aparatului pentru a porni programul.

Deschiderea ușii în timpul funcționării aparatului

Dacă deschideți ușa în timpul funcționării unui program, aparatul se oprește. Când închideți ușa, aparatul va continua de la momentul întreruperii.

Anularea programului

Apăsăți lung butonul program până când aparatul este în modul de selectare a programului.

Înainte de a porni un nou program, verificați dacă există detergent în dozatorul pentru detergent.

Terminarea programului

Când programul se termină, indicatorul →| se aprinde.

1. Apăsăți butonul pornit/oprit pentru a dezactiva aparatul.

2. Închideți robinetul de apă.



Dacă nu dezactivați aparatul în 5 minute toți indicatorii se sting. Astfel se contribuie la reducerea consumului de energie.

Informații și sfaturi

Aspecte generale

Următoarele sfaturi vă asigură o rezultate optime la curățare și uscare la utilizarea zilnică și vă ajută să protejați mediul.

- Scoateți din vase resturile mari de alimente și aruncați-le la gunoi.
- Nu clătiți manual vasele înainte de a le pune în mașina de spălat vase. Atunci când este nevoie, folosiți programul de prespălare (dacă este există) sau selectați un program cu o fază de prespălare.
- Utilizați întotdeauna tot spațiul din coșuri.
- Când încărcați aparatul, asigurați-vă că vasele pot fi acoperite și spălate complet de apa eliberată de duzele brațului stropitor. Asigurați-vă că articolele nu se ating și nu se acoperă unul pe celălalt.
- Puteți utiliza detergent, agent de clătire și sare speciale pentru mașina de spălat vase sau puteți utiliza tabletele combinate (de ex. "3in1", "4in1", "All in 1"). Respectați instrucțiunile scrise pe ambalaj.
- Selectați programul în funcție de tipul de încărcătură și gradul de murdărie. Cu ajutorul programului ECO aveți cea mai eficientă utilizare a apei și cel mai eficient consum energetic pentru vase din porțelan și tacâmuri cu un nivel mediu de murdărie.

Utilizarea sării, agentului de clătire și a detergentului

- Utilizați numai sare, agent de clătire și detergent pentru mașini de spălat vase. Alte produse pot cauza deteriorarea aparatului.
- În timpul ultimei faze de clătire agentul de clătire ajută la uscarea vaselor fără apariția de dungi și pete.
- Tabletele combinate sunt de obicei adecvate în zonele în care duritatea apei este de până la 21°dH. În zonele în care se depășește această limită, agentul de clătire și sarea trebuie utilizate împreună cu tabletele combinate. Însă, în zone cu apă dură și foarte dură vă recomandăm să utilizați separat detergent simplu (pudră, gel, tablete fără funcții suplimentare), agent de clătire și sare pentru rezultate optime la curățare și uscare.
- Dacă utilizați tablete combinate puteți selecta opțiunea Multitab (dacă există). Această opțiune îmbunătățește rezultatele la curățare și uscare atunci când utilizați tabletele combinate.
- Tabletele de detergent nu se dizolvă complet în timpul programelor scurte. Pentru prevenirea apariției reziduurilor de detergent pe veselă, recomandăm utilizarea tabletelor în programele lungi.
- Nu utilizați mai mult decât cantitatea corectă de detergent. Consultați instrucțiunile de pe ambalajul detergentului.

Încărcarea coșurilor

-  Pentru exemple de încărcare a coșurilor, consultați pliantul inclus.
- Utilizați aparatul doar pentru obiecte care pot fi spălate în mașina de spălat vase.
- Nu introduceți în aparat obiecte din lemn, corn, porțelan, aluminiu, cositor și cupru.
- Nu introduceți articole care pot absorbi apa (bureți, cârpe menajere).
- Îndepărtați resturile de alimente de pe vase.
- Înmuiați în apă articolele care au resturi de alimente arse.
- Puneți obiectele concave (cești, paharele și cratițele) cu gura în jos.
- Asigurați-vă că tacâmurile și vasele nu aderă unul la altul. Puneți lingurile printre alte tacâmuri.
- Asigurați-vă că paharele nu se ating între ele.
- Puneți obiectele mici în coșul pentru tacâmuri.
- Puneți obiectele ușoare în coșul superior. Asigurați-vă că obiectele nu se mișcă.
- Asigurați-vă că brațul stropitor se poate mișca liber înainte să porniți un program.

Anterior pornirii unui program

Verificați dacă:

- Filtrele sunt curate și corect instalate.
- Capacul rezervorului pentru sare este strâns.
- Brațele stropitoare nu sunt înfundate.
- Există suficientă sare pentru mașina de spălat vase și agent de clătire (dacă nu utilizați tablete combinate).
- Poziția articolelor în coșuri este corectă.
- Programul corespunde tipului de încărcătură și gradului de murdărie.
- Este utilizată cantitatea corectă de detergent.

Descărcarea coșurilor

1. Lăsați vesela să se răcească înainte de a o scoate din aparat. Articolele fierbinți se pot deteriora ușor.
2. Mai întâi, goliți coșul inferior și apoi pe cel superior.

-  La finalul programului poate rămâne apă pe lateralele și pe ușa aparatului.

Îngrijirea și curățarea

-  **AVERTIZARE!** Înainte de a efectua operațiile de întreținere, dezactivați aparatul și scoateți ștecherul din priză.

-  Filtrele murdare și brațele stropitoare înfundate reduc rezultatele de spălare. Efectuați verificarea periodic și, dacă este necesar, curățați-le.

Curățarea filtrelor

1

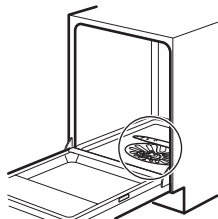

Asigurați-vă că nu există resturi alimentare sau mizerie în sau în jurul marginii colectorului de apă.

2

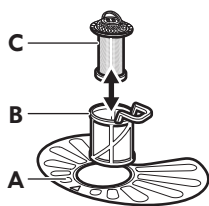

3

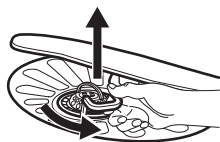

Pentru a scoate filtrele (B) și (C) rotiți mânerul în sens antiorar și scoateți-l. Desfaceți filtrul (B) și (C). Spălați filtrele cu apă.

4



Scoateți filtrul (A). Spălați filtrul cu apă.

5

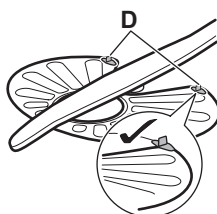

Puneți la loc filtrul plat (A). Asigurați-vă că este poziționat corect sub cele 2 ghidaje (D).



O poziție incorectă a filtrelor poate cauza rezultate nesatisfăcătoare la spălare și deteriorarea aparatului

6

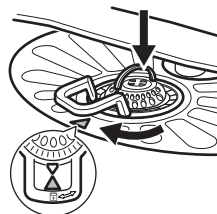

Asamblați filtrele (B) și (C). Puneți-le la loc în filtrul (A). Rotiți mânerul în sens orar până când se fixează.

Curățarea filtrului din furtunul de alimentare

1

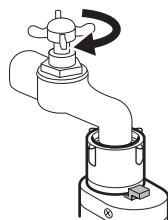

Închideți robinetul de apă.

2

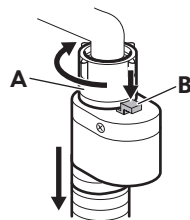

Deconectați furtunul. Apăsăți pârghia B și rotiți opritorul A în sens orar.

3

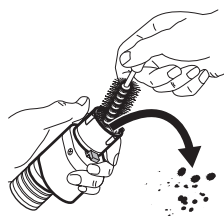

Curățați filtrul din furtunul de alimentare.

4

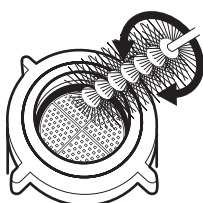

Curățarea brațelor stropitoare

Nu demontați brațele stropitoare. Dacă orificiile din brațele stropitoare sunt înfundate, înlăturați resturile de murdărie cu un obiect ascuțit subțire.

Curățarea exterioară

- Curățați aparatul cu o lavetă moale, umedă.
- Utilizați numai detergenți neutri.
- Nu folosiți produse abrazive, bureți abrazivi sau solvenți.

Curățarea interiorului

- Curățați cu atenție aparatul, inclusiv garnitura cauciucată a ușii, folosind o lavetă moale și umedă.
- Dacă utilizați frecvent programe cu durata redusă, acestea pot lăsa depuneri de grăsime și piatră în interiorul aparatului. Pentru a împiedica acest lucru, vă recomandăm să rulați programe cu durată mare de cel puțin de 2 ori pe lună.

Depanare

Dacă aparatul nu pornește sau se oprește pe durata utilizării, înainte de a contacta un centru autorizat de service, verificați dacă puteți rezolva problema singur cu ajutorul informațiilor din tabel.

În cazul anumitor probleme, indicatorul de final de ciclu se aprinde intermitent indicând o defectare.

Problema și codul alarmei	Soluție posibilă
Nu puteți activa aparatul.	<ul style="list-style-type: none"> • Verificați dacă ștecherul este introdus în priză. • Verificați dacă există o siguranță arsă în tabloul de siguranțe.
Programul nu pornește.	<ul style="list-style-type: none"> • Verificați dacă ușa aparatului este închisă. • Aparatul a început procedura de re-încărcare cu rășină în interiorul dedurizatorului de apă. Durata procedurii este de aproximativ 5 minute.

Problema și codul alarmei	Soluție posibilă
<p>Aparatul nu se alimentează cu apă.</p> <ul style="list-style-type: none"> • Indicatorul de final de ciclu se aprinde intermitent 1 dată. • Semnalul acustic este emis 1 dată intermitent. 	<ul style="list-style-type: none"> • Verificați dacă robinetul de apă este deschis. • Verificați dacă presiunea de la rețeaua de alimentare cu apă nu este prea mică. Pentru această informație, contactați compania locală de furnizare a apei. • Verificați dacă robinetul de apă este înfundat. • Verificați dacă filtrul din furtunul de alimentare este înfundat. Curățați filtrul. • Verificați dacă furtunul de alimentare este răsucit sau îndoit.
<p>Aparatul nu evacuează apa.</p> <ul style="list-style-type: none"> • Indicatorul de final de ciclu se aprinde intermitent de 2 ori. • Semnalul acustic este emis de 2 ori intermitent. 	<ul style="list-style-type: none"> • Verificați dacă scurgerea chiuvetei este înfundată. • Verificați dacă furtunul de evacuare este răsucit sau îndoit.
<p>Dispozitivul anti-inundație este pornit.</p> <ul style="list-style-type: none"> • Indicatorul de final de ciclu se aprinde intermitent de 3 ori. • Semnalul acustic este emis de 3 ori intermitent. 	<ul style="list-style-type: none"> • Închideți robinetul de apă și adresați-vă unui centru autorizat de service.
<p>Indicatorul pentru sare continuă să fie aprins după umplerea rezervorului cu sare.</p>	<ul style="list-style-type: none"> • Dacă după 3 sau 4 programe, indicatorul continuă să fie aprins, contactați centrul de service autorizat. Se poate întâmpla atunci când utilizați sare cu o durată de dizolvare mai mare. Nu există efecte nedorite asupra funcționării aparatului.

După verificarea aparatului, dezactivați și activați din nou aparatul. Dacă problema apare din nou, contactați un centru de service autorizat.

Pentru coduri de alarmă care nu se regăsesc în tabel, contactați un centru de service autorizat.

Rezultatele procesului de spălare și uscare nu sunt satisfăcătoare

Problemă	Soluție posibilă
<p>Apar dăre sau pelicule albăstrui pe pahare și vase.</p>	<ul style="list-style-type: none"> • Cantitatea de agent de clătire eliberată este prea mare. Reglați selectorul pentru agentul de clătire într-o poziție mai mică. • Cantitatea de detergent este prea mare.

Problemă	Soluție posibilă
Apar pete și picături uscate de apă pe pahare și vase.	<ul style="list-style-type: none"> • Cantitatea de agent de clătire eliberată este insuficientă. Reglați selectorul pentru agentul de clătire într-o poziție mai mare. • Calitatea agentului de clătire poate fi de vină.
Vasele sunt ude.	<ul style="list-style-type: none"> • Programul nu are fază de uscare sau are o fază de uscare la temperatură redusă. • Dozatorul pentru agent de clătire este gol. • Calitatea agentului de clătire poate fi de vină.

 Consultați capitolul "**Informații și sfaturi**" pentru a afla alte cauze posibile.

Informații tehnice

Denumirea produsului	Mașină de spălat vase complet integrată	
Dimensiuni	Lățime / Înălțime / Adâncime (mm)	596 / 818-898 / 555
Conexiunea la rețeaua electrică ¹⁾	Tensiune (V)	220 - 240
	Frecvență (Hz)	50
Presiunea de alimentare cu apă	Min. / Max. bar (MPa)	0.5 (0.05) / 8 (0.8)
Alimentarea cu apă	Apă rece sau caldă ²⁾	max 60°C
Capacitate	Seturi	12
Consumul de curent	Modul lăsat Pornit (W)	0.50
Consumul de curent	Modul Oprit (W)	0.50

¹⁾ Consultați plăcuța cu date tehnice pentru restul valorilor.

²⁾ Dacă apa caldă provine dintr-o sursă alternativă de energie (de ex. panouri solare, energie eoliană), utilizați o sursă de apă caldă pentru a reduce consumul de energie.

INFORMAȚII PRIVIND MEDIUL

Reciclați materialele marcate cu simbolul . Pentru a recicla ambalajele, acestea trebuie puse în containerele

corespunzătoare. Ajutați la protejarea mediului și a sănătății umane și la reciclarea deșeurilor din aparatele electrice și electrocasnice. Nu aruncați aparatele

marcate cu acest simbol  împreună cu deșeurile menajere. Returnați produsul la

centrul local de reciclare sau contactați administrația orașului dvs.

GARANȚIA IKEA

Cât timp este valabilă garanția IKEA?

Această garanție este valabilă timp de cinci (5) ani de la data cumpărării inițiale a aparatului dv. de la IKEA, în afară de cazul în care aparatul se numește LAGAN, când se aplică numai doi (2) ani de garanție. Bonul inițial de cumpărare este necesar ca dovadă a cumpărării. Dacă se efectuează reparații în timpul garanției, acest lucru nu va extinde perioada de garanție pentru aparat sau pentru piesele noi.

Ce aparate nu sunt acoperite de garanția de cinci (5) ani de la IKEA?

Gama de aparate numite LAGAN și toate aparatele cumpărate de la IKEA înainte de 1 august 2007.

Cine va executa reparațiile?

Furnizorul de asistență IKEA va furniza asistență prin centrele sale de asistență sau prin rețeaua de parteneri autorizați pentru asistență.

Ce anume acoperă această garanție?

Această garanție acoperă defecțiunile aparatului, care au fost cauzate de defecte din fabricație sau de defecțiuni ale materialului, apărute de la data cumpărării de la IKEA. Această garanție se aplică numai pentru uzul casnic. Excepțiile sunt specificate sub titlul "Ce anume nu este acoperit de această garanție?" În timpul perioadei de garanție, costurile pentru remedierea defecțiunilor, de ex. reparații, piese, manoperă și deplasare, vor fi acoperite, cu condiția ca aparatul să fie accesibil pentru reparații fără cheltuieli

speciale, iar defecțiunea să fie cauzată de un defect din construcție sau de un defect al materialelor, acoperit de garanție. În aceste condiții sunt aplicabile liniile directoare EU (Nr. 99/44/EG) și reglementările locale respective. Piesele înlocuite devin proprietatea firmei IKEA.

Ce va face IKEA pentru a corecta problema?

Furnizorul de asistență desemnat de IKEA va examina produsul și va hotărî, la discreția sa, dacă este acoperit de această garanție. Dacă se consideră că produsul este acoperit, furnizorul de asistență IKEA sau partenerii autorizați pentru asistență, prin centrele lor de asistență, la discreția lor, fie vor repara produsul defect, fie îl vor înlocui cu același produs sau cu altul comparabil.

Ce anume nu este acoperit de această garanție?

- Uzura normală.
- Deteriorările deliberate sau din neglijență, deteriorările cauzate de nerespectarea instrucțiunilor de funcționare, instalarea incorectă sau conectarea la o tensiune greșită, deteriorările cauzate de reacții chimice sau electro-chimice, deteriorările provocate de rugină, coroziune sau apă, inclusiv, dar nu limitat la acestea, deteriorările cauzate de conținutul excesiv de calcar din apa de alimentare, deteriorările cauzate de condițiile de mediu anormale.
- Piesele consumabile, inclusiv bateriile și becurile.

- Piese nefuncționale și decorative, care nu afectează utilizarea normală a aparatului, inclusiv zgârieturile și posibilele diferențe de culoare.
- Deteriorările accidentale cauzate de obiecte sau substanțe străine și curățarea sau deblocarea filtrelor, a sistemelor de evacuare sau a sertarelor pentru detergent.
- Deteriorarea următoarelor piese: vitroceramică, accesorii, coșurile de vase și de tacâmuri, țevile de alimentare și de evacuare, garnituri de etanșare, becuri și capace de becuri, ecrane, butoane, carcase și piese ale carcaselor. Cu excepția cazurilor în care se demonstrează că aceste deteriorări au fost cauzate de defecte din fabricație.
- Cazurile în care nu s-a găsit nicio defecțiune în timpul vizitei tehnicianului.
- Reparațiile care nu au fost executate de furnizorii de asistență desemnați de noi și/sau de un partener contractual autorizat pentru asistență, sau pentru care s-au folosit piese de schimb neoriginale.
- Reparațiile cauzate de o instalare defectuoasă sau care nu este conformă cu specificațiile.
- Utilizarea aparatului în mediu non-casnic, de ex. utilizarea profesională.
- Deteriorările din cauza transportului. Dacă un client transportă produsul la domiciliul propriu sau la o altă adresă, IKEA nu răspunde pentru nici un fel de deteriorare care poate apărea pe durata transportului. Totuși, dacă IKEA livrează produsul la adresa clientului, atunci deteriorarea produsului care apare pe durata acestei livrări va fi acoperită de această garanție.
- Costul pentru efectuarea instalării inițiale a aparatului IKEA. Pe de altă parte, dacă un furnizor de servicii IKEA sau partenerul său autorizat de service repară sau înlocuiește aparatul în conformitate cu termenii acestei garanții, furnizorul de servicii sau partenerul său

autorizat de service va reinstala aparatul reparat sau va instala piesa de schimb, dacă este necesar.

Această restricție nu se aplică operațiunilor corecte efectuate de un specialist calificat, care a folosit piesele noastre originale, pentru a adapta aparatul la specificațiile de siguranță tehnică din altă țară a UE.

Cum se aplică legea din țara de utilizare

Garanția IKEA vă acordă drepturi legale specifice, care acoperă sau depășesc cerințele legilor locale, care pot varia de la o țară la alta.

Zona de validitate

Pentru aparatele care sunt cumpărate într-o țară a UE și sunt duse în altă țară a UE, asistența va fi furnizată în cadrul condițiilor de garanție normale în noua țară. Obligația de a asigura asistență în cadrul garanției există doar dacă:

- aparatul respectă și este instalat în conformitate cu specificațiile tehnice din țara în care se solicită cererea de garanție;
- aparatul respectă și este instalat în conformitate cu Instrucțiunile de Asamblare și Informațiile privind siguranța din Manualul Utilizatorului;

Centrul de service autorizat pentru aparatele IKEA:

Vă rugăm nu ezitați să contactați centrul de service autorizat IKEA pentru:

1. a face o solicitare în condițiile acestei garanții;
2. a cere lămuriri despre instalarea aparatului IKEA în mobila de bucătărie specială IKEA. Asistența nu furnizează lămuriri legate de:
 - instalarea generală a bucătăriei IKEA;
 - racordările la electricitate (dacă mașina este livrată fără ștecher și cablu), la apă și la gaz, deoarece acestea trebuie efectuate de un

tehnician specializat de la serviciul de asistență.

3. a cere lămuriri despre conținutul manualului utilizatorului și despre specificațiile aparatului IKEA.

Pentru a vă putea asigura cea mai bună asistență, vă rugăm să citiți cu atenție Instrucțiunile de Asamblare și/sau secțiunea din Manualul Utilizatorului din această broșură, înainte de a ne contacta.

Cum ne puteți contacta dacă aveți nevoie de asistența noastră



Vă rugăm consultați ultima pagină a acestui manual pentru lista completă de contact IKEA și numerele de telefon naționale corespunzătoare.

- i** entru a vă putea oferi un serviciu mai rapid, vă recomandăm să utilizați numerele de telefon speciale, din lista de la sfârșitul acestui manual. Consultați întotdeauna numerele indicate în broșura aparatului specific pentru care aveți nevoie de asistență. Înainte de a ne contacta telefonic, asigurați-vă că aveți la îndemână numărul articolului IKEA (un cod din 8 cifre) pentru aparatul pentru care doriți asistență.

****i** PĂSTRAȚI BONUL DE CUMPĂRARE!**

Este dovada dv. de cumpărare și este necesar pentru aplicarea garanției. Atenție, pe chitanță se găsește atât numele articolului IKEA, cât și numărul (un cod de 8 cifre) pentru fiecare dintre aparatele cumpărate.

Mai aveți nevoie de ajutor?

Pentru orice întrebare care nu are legătură cu service-ul aparatelor dvs., vă rugăm contactați call center-ul celui mai apropiat magazin IKEA. Vă recomandăm să citiți cu atenție documentația aparatului înainte de a ne contacta.

Country	Phone number	Call Fee	Opening time
België	070 246016	Binnenlandse gesprekskosten	8 tot 20 Weekdagen
Belgique		Tarif des appels nationaux	8 à 20. En semaine
България	00359888164080 0035924274080	Такса за повикване от страната	От 9 до 18 ч в работни дни
Česká republika	246 019721	Cena za místní hovor	8 až 20 v pracovních dnech
Danmark	70 15 09 09	Landstakst	man. - fre. 09.00 - 20.00 lør. 09.00 - 16.00 1 søndag pr. måned, normalt første søndag i måneden
Deutschland	+49 1806 33 45 32*	* 0,20 €/Verbindung aus dem Festnetz max. 0,60 €/Verbindung aus dem Mobilfunknetz	8 bis 20 Werktage
Ελλάδα	211 176 8276	Υπεραστική κλήση	8 έως 20 κατά τις εργάσιμες ημέρες
España	91 1875537	Tarifa de llamadas nacionales	De 8 a 20 en días laborables
France	0170 36 02 05	Tarif des appels nationaux	9 à 21. En semaine
Hrvatska	00385 1 6323 339	Trošak poziva 27 lipa po minuti	radnim danom od ponedjeljka do petka od 08:00 do 16:00
Ireland	0 14845915	National call rate	8 till 20 Weekdays
Ísland	5880503	Innanlandsgjald fyrir síma	9 til 18. Virka daga
Italia	02 00620818	Tariffa applicata alle chiamate nazionali	dalle 8 alle 20 nei giorni feriali
Κυπρος	22 030 529	Υπεραστική κλήση	8 έως 20 κατά τις εργάσιμες ημέρες
Lietuva	5 230 06 99	Nacionalinių pokalbių tarifai	Pr. - Ketv.: 8:00 - 12:00, 12:45 - 17:00 Pnkt.: 8:00 - 12:00, 12:45 - 15:45
Magyarország	061 998 0549	Belföldi díjszabás	Hétköznapi 8 és 10 óra között
Nederland	0900 235 45 32 en/of 0900 BEL IKEA	15 cent/min., starttarief 4,54 cent en gebruikelijke belkosten	ma - vr 08.00 - 20.00, zat 09.00 - 20.00 (zondag gesloten)
Norge	815 22052	Takst innland	8 til 20 ukedager
Österreich	0810 300486	max. 10 Cent/min.	Mo - Fr 8.00 - 20.00 Uhr
Polska	012 297 8787	Stawka wg taryfy krajowej	Od 8 do 20 w dni robocze
Portugal	211557985	Chamada Nacional	9 às 21. Dias de Semana *excepto feriados
România	021 211 08 88	Tarif apel național	8 - 20 în zilele lucrătoare
Россия	8 495 6662929	Действующие телефонные тарифы	с 8 до 20 по рабочим дням Время московское
Schweiz	031 5500 324	Tarif für Anrufe im Bundesgebiet	8 bis 20 Werktage
Suisse		Tarif des appels nationaux	8 à 20. En semaine
Svizzera		Tariffa applicata alle chiamate nazionali	dalle 8 alle 20 nei giorni feriali
Slovensko		(02) 3300 2554	Cena vnútroštátneho hovoru
Suomi	030 6005203	Lankapuhelinverkosta 0,0835 €/puhelu + 0,032 €/min Matkapuhelinverkosta 0,192 €/min	arkipäivisin 8.00 - 20.00
Sverige	0775 700 500	lokalsamtal (lokal taxa)	mån-fre 8.30 - 20.00 lör-sön 9.30 - 18.00
Türkiye	212 244 0769	Ulusal arama ücreti	Hafta içi saat 09:00'dan 18:00'a kadar
Україна	044 586 2078	Міжміські дзвінки платні	9 - 21 В робочі дні
United Kingdom	020 3347 0044	National call rate	9 till 21. Weekdays
Slovenija		www.ikea.com	
Србија		www.ikea.com	

